

Nástenné skrine WST



ONLINE NAKUPOVANIE!

v kancelárii aj na cestách s aplikáciou Live Phone

INFORMÁCIE O DOSTUPNOSTI PRODUKTU



Do 24 hodín



Na sklade produktov

■ Nástenné skřine oceloplechové WST

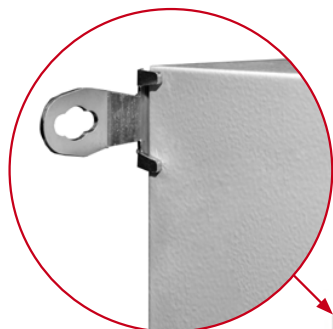

Nástenné držáky

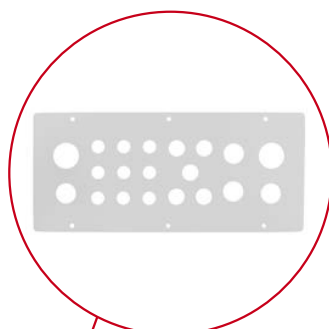

Príruba



Strieška proti dažďu

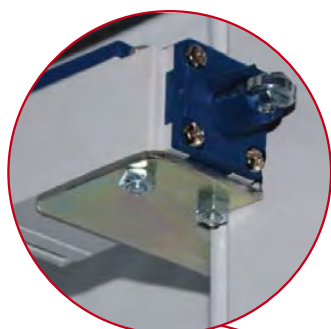

Dverný spínač



Dvojkřídlový zámek



Inštaláčnā vložka



Uzemňovácí spletaný vodič

■ Nástenné skrine ocel'plechové WST



WST



WST1210302



WST6040210



WST6050305



WST2020150



■ Schrack-Info

- Materiál: robustná a odolná konštrukcia korpusu, ktorá je vytvorená z jedného kusu ocelového plechu u všetkých veľkostí
- Skriňa pozostáva z dvoch častí: korpusu a dvier
- Hrúbka plechu:
 - Jednokrídlové skrine:
 - 1,2 mm: WST2020150 až WST4060300
 - 1,5 mm: WST8040300 až WST1208400
 - Dvojkřídlové skrine:
 - 1,2 mm: WST6080302 až WST6080302
 - 1,5 mm: WST8060300 až WST1410302
- Prírubby: 1,4 mm striekané práškovou farbou. Hrana skrine je dvakrát ohranená s drážkou pre stekanie vody po tesnení. Vstup a výstup káblov je možný cez príruby na spodnej aj hornej časti skrine, pretože skriňu je možné otočiť o 180°. Na skrini sú 4 otvory s priemerom 8,5 mm v rohoch pre upevnenie na stenu a dva ďalšie otvory od výšky 1 000 mm v strede po bokoch. Odstup od okraja skrine je 20 mm. Všetky časti sú ošetrené fosforečnanom železnatým, odmineralizované a striekané práškovou epoxidovo-polyesterovou farbou RAL7035
- Dvere: vyrobené z ocelového plechu, vybavené dvojkřídlovým zámkom a závitmi M8 pre uzemnenie
 - Jednokřídlové dvere:
 - 1,2 mm: WST2020150 až WST6040300
 - 1,5 mm: WST6050150 až WST8040300
 - 2 mm: WST8060210 až WST1208400
 - Dvojkřídlové dvere:
 - 1,5 mm: WST6080302
 - 2 mm: WST1010302 až WST1410302

Všetky skrine od veľkosti WST4030150 majú namontované výstuže dvier, ktoré slúžia aj pre montáž lišt.

Dvere sú pripevnené k rámu dvomi pántami a majú uhol otvárania 130°. Pánty sú skryté a dvere uchytené bezpečnostnými kolíkmi. Dorazy na dverách sa dajú bezproblémovo vymeniť. Dvere sú po obvode vybavené polyuretánovým tesnením.

Nástenné skrine oceľoplechové WST

- Zámky:
 - jednokrídlové skrine od výšky 600 mm majú dva zámky
 - od výšky 1 200 mm je použitý 3-bodový uzamykací mechanizmus s výklopnou kľukou mini (podľa tabuľky na strane 7).
 - výklopná kľuka mini s dvojkrídlovým zámkom sa dá vymeniť za kľuku s polcylindrickými vložkami.
- Montážny panel: galvanizovaný oceľový plech, hrúbka 2 mm, ohraný

Na každej strane ohraný montážny panel sa montuje na zadnú stenu skrine na zvarané závit M8 a môže byť odmontovaný a vybratý na inštalovanie prístrojov a káblov. Pre splnenie požiadaviek smernice EMC je montážny panel vyrobený z pozinkovaného oceľového plechu s hrúbkou 2 mm. Je tiež vybavený uzemňovacími bodmi pre prepojenie s rámom skrine. Pre ľahšie rozmiestňovanie prístrojov sú na ňom zakreslené značky.
- Otvor na príruby: Vďaka umiestneniu v zadnej časti skrine je zaistená jednoduchá montáž káblov. Súčasťou dodávky sú aj tesnenia pre dodržanie stupňa krytia.
- Stupeň krytia: spoľahlivá ochrana s krytím IP65/IP54 a s odolnosťou proti nárazom IK10 podľa IEC 60529.
- Pri inštalácii vo vonkajšom prostredí je nevyhnutné použiť striešky proti dažďu (WSTD....). Ochrana pred koróziou by sa mala aplikovať na miesta, kde boli dodatočne vyvŕtané otvory.
- Montáž: Skriňa sa montuje na stenu pomocou skrutiek (s plastovými podložkami) priamo cez zadnú stenu skrine alebo s použitím držiakov na stenu (príslušenstvo WSTWB004/WSTWB006), v oboch prípadoch ostáva stupeň krytia zachovaný. Montáž skriň tesne vedľa seba je možná bez obmedzení.
- Obsah dodávky: kompletná skriňa s 2 výstužami na dverách (od rozmeru WST4030150), skrine s dvojkrídlovými dverami majú 2 výstuže na vnútornej strane oboch dvier, príruha(y) s tesneniami a skrutkami, zámok dvojkrídlový 5 mm (podľa DIN), montážny panel, súprava pre montáž a uzemňovacie body.

Typový kľúč WST

Skrine s výškou do 1 000 mm

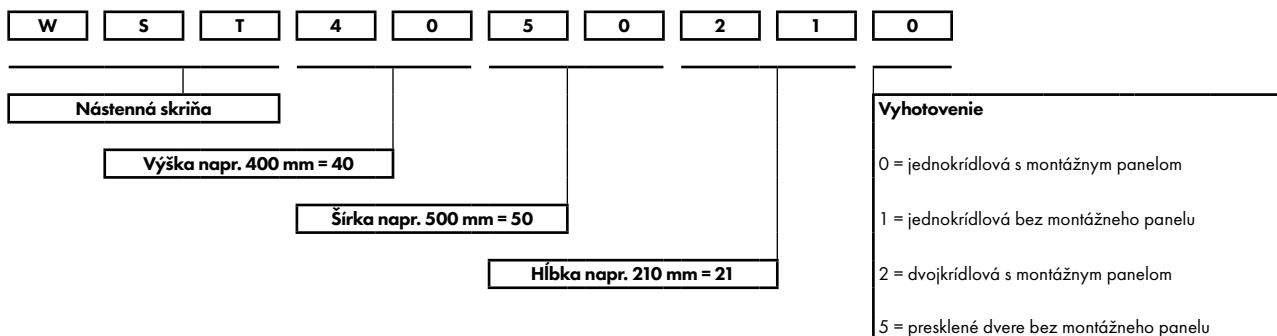

Skrine s výškou nad 1 000 mm

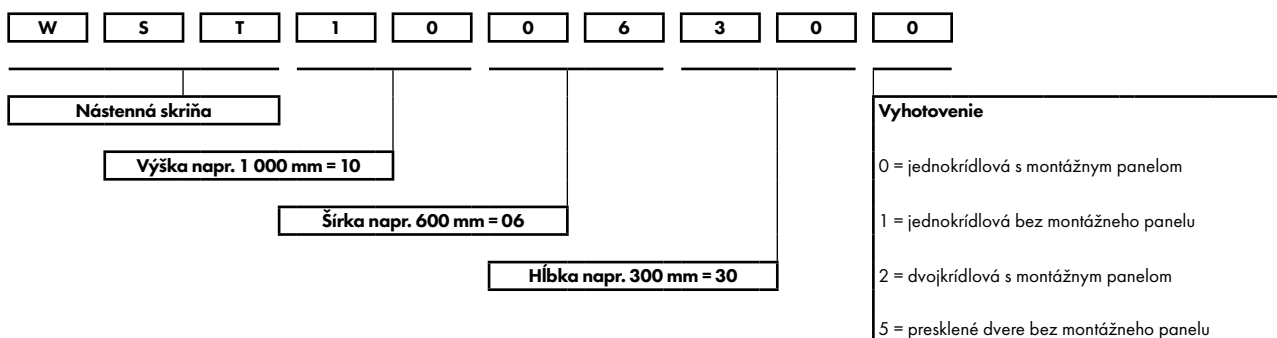

▀ Nástenné skřine oceloplechové WST

▀ Jednokřídlové – jeden zámek

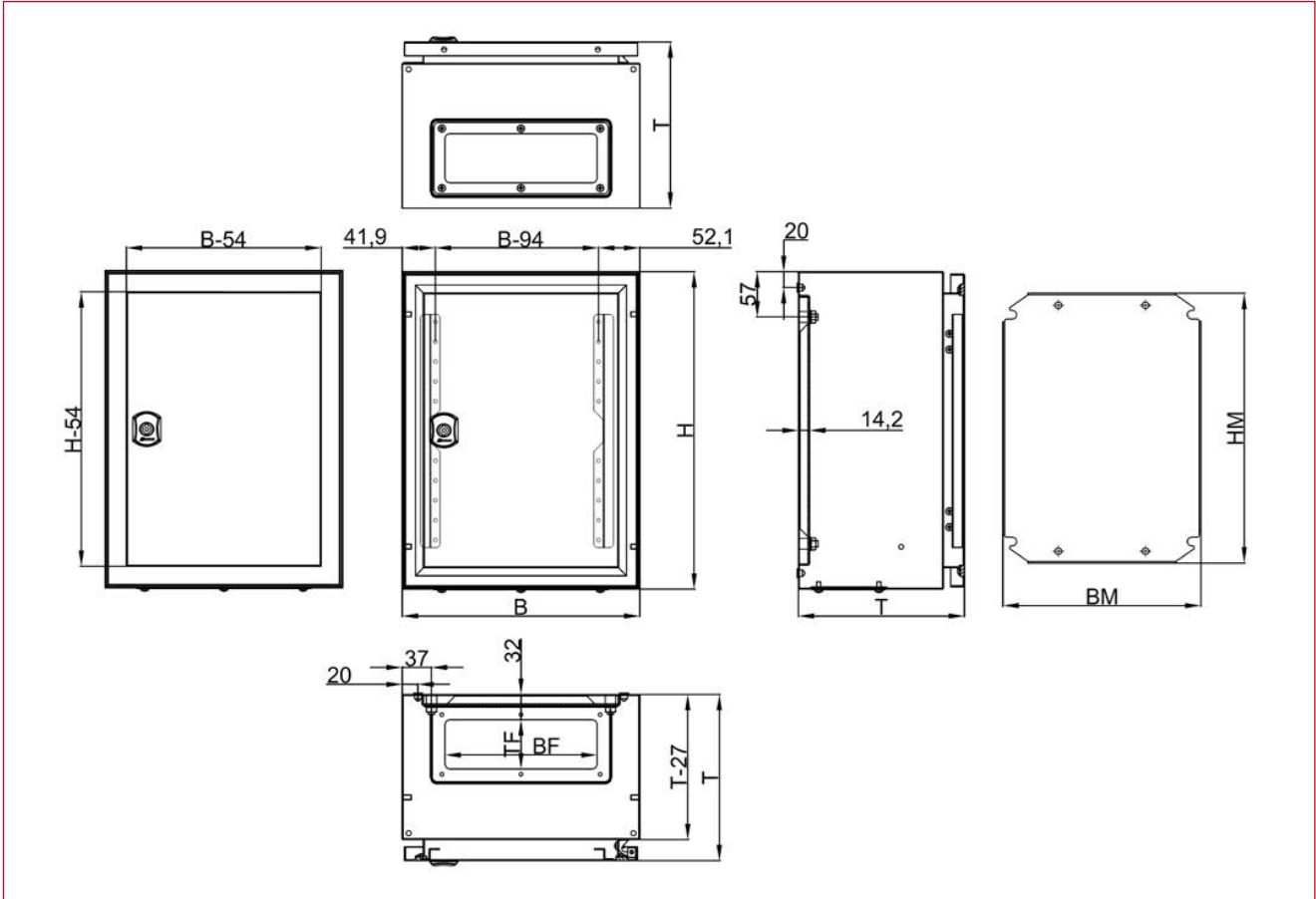

▀ Jednokřídlové – dva zámky

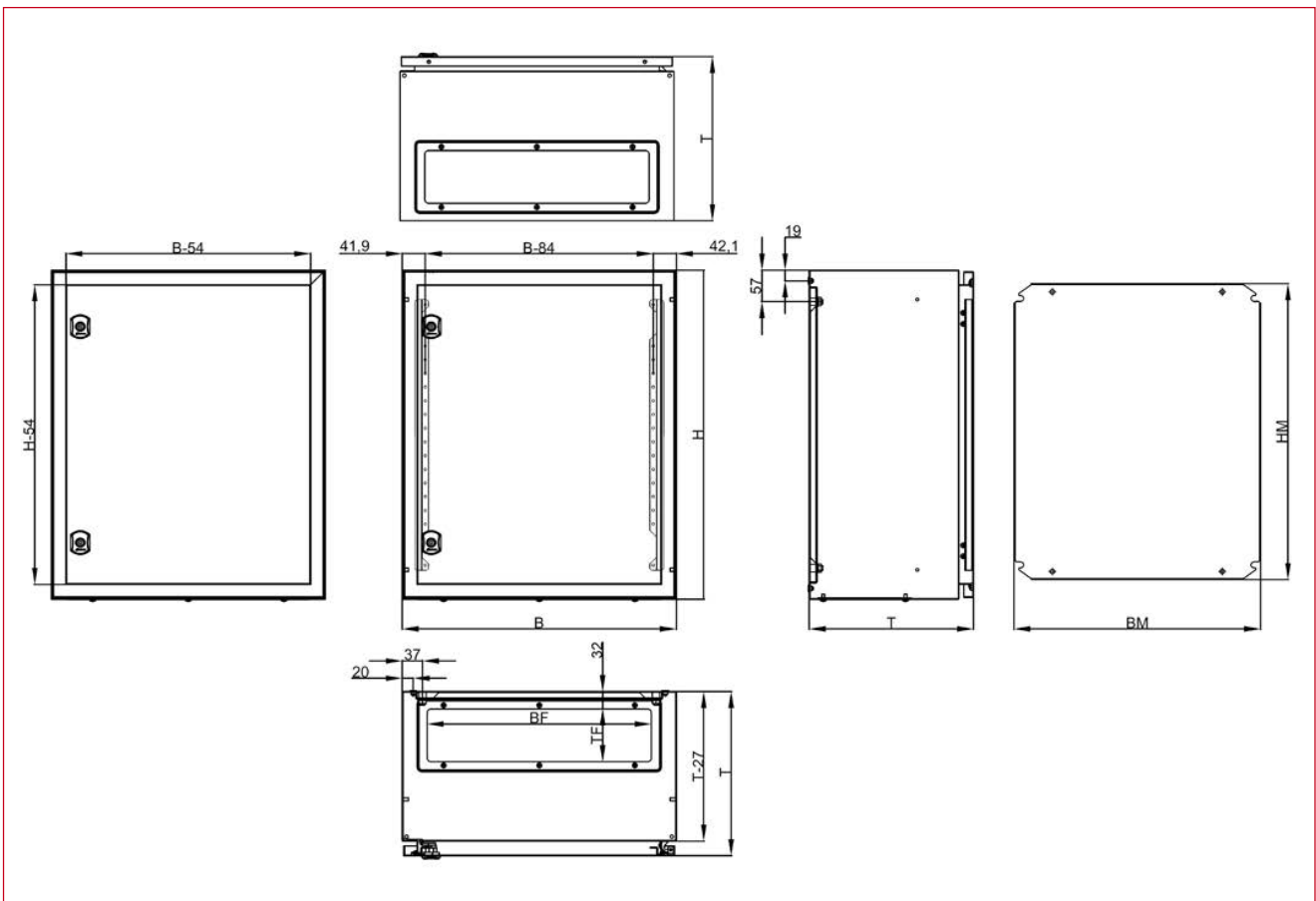

■ Nástenné skřine oceloplechové WST



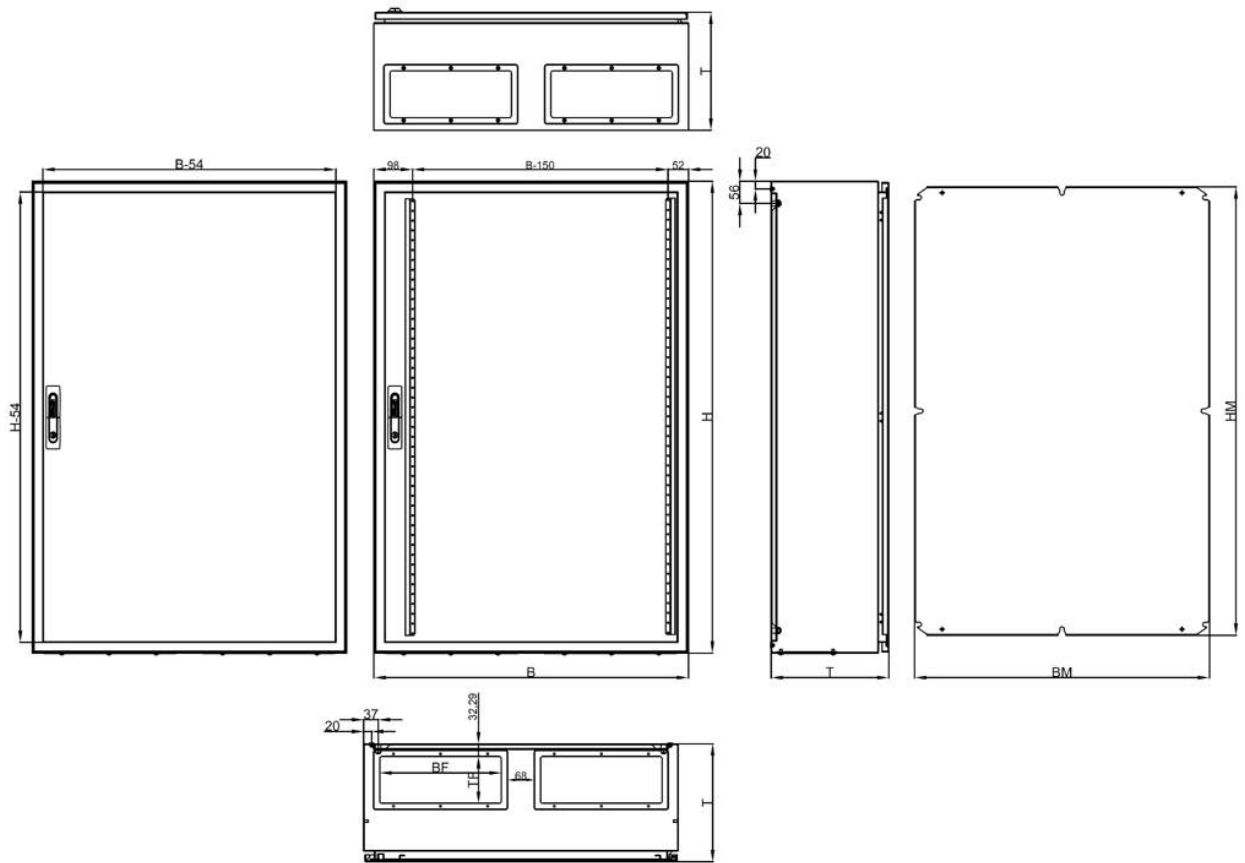



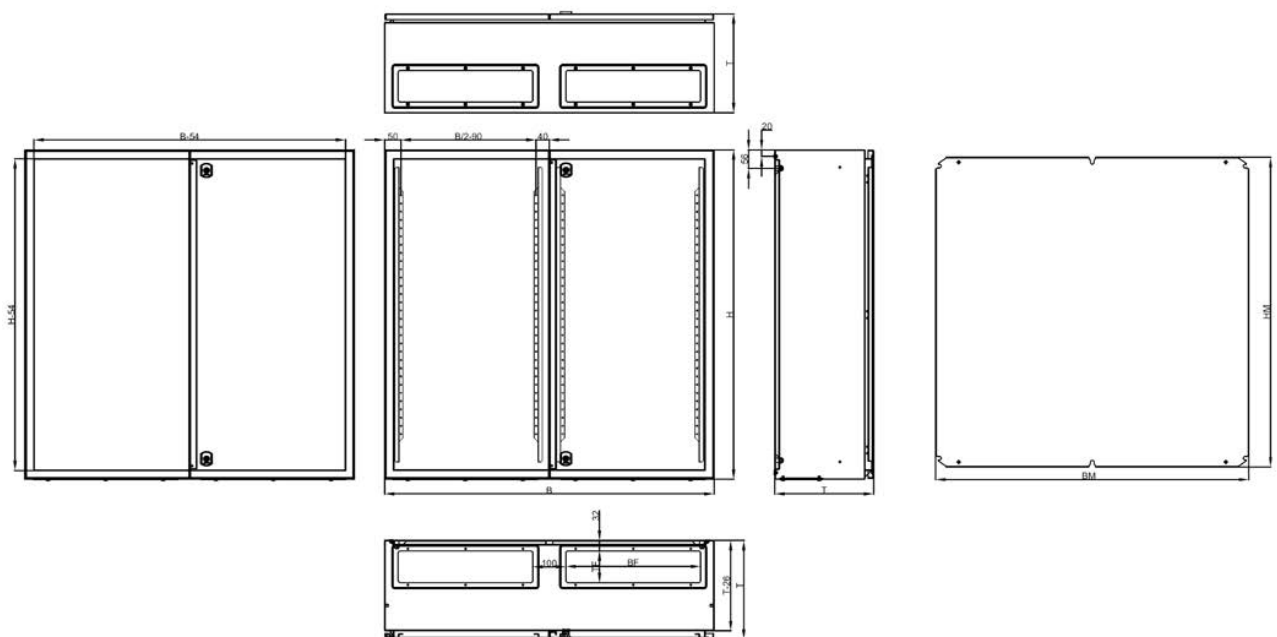









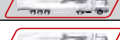

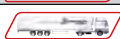

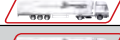

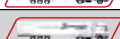







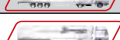



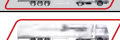

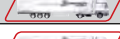



■ Jednokřídlové – s mini klukou





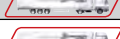







■ Dvojkřídlové – dva zámky



Nástenné skrine oceľoplechové WST

POPIS	DOSTUPNOSŤ	STORE	OBJ. ČÍSLO
Nástenné skrine oceľoplechové jednokridlové, RAL7035 (VxŠxH)			
V = 200 Š = 200 H = 155 mm / bez príruby			WST2020150
V = 250 Š = 200 H = 155 mm / bez príruby			WST2520150
V = 250 Š = 250 H = 155 mm / 1x príruha Š = 192 H = 62 mm, typ A			WST2525150
V = 300 Š = 250 H = 155 mm / 1x príruha Š = 192 H = 62 mm, typ A			WST3025150
V = 300 Š = 250 H = 210 mm / 1x príruha Š = 192 H = 62 mm, typ A			WST3025210
V = 300 Š = 300 H = 155 mm / 1x príruha Š = 192 H = 62 mm, typ A			WST3030150
V = 300 Š = 300 H = 210 mm / 1x príruha Š = 192 H = 62 mm, typ A			WST3030210
V = 350 Š = 250 H = 155 mm / 1x príruha Š = 192 H = 62 mm, typ A			WST3525150
V = 400 Š = 300 H = 155 mm / 1x príruha Š = 192 H = 62 mm, typ A			WST4030150
V = 400 Š = 300 H = 210 mm / 1x príruha Š = 192 H = 62 mm, typ A			WST4030210
V = 400 Š = 400 H = 210 mm / 1x príruha Š = 309 H = 119 mm, typ D			WST4040210
V = 400 Š = 500 H = 210 mm / 1x príruha Š = 409 H = 96 mm, typ E			WST4050210
V = 400 Š = 600 H = 210 mm / 1x príruha Š = 505 H = 119 mm, typ F			WST4060210
V = 500 Š = 300 H = 210 mm / 1x príruha Š = 209 H = 119 mm, typ B			WST5030210
V = 500 Š = 400 H = 155 mm / 1x príruha Š = 300 H = 60 mm, typ C			WST5040150
V = 500 Š = 400 H = 210 mm / 1x príruha Š = 309 H = 119 mm, typ D			WST5040210
V = 500 Š = 400 H = 260 mm / 1x príruha Š = 309 H = 119 mm, typ D			WST5040260
V = 500 Š = 400 H = 300 mm / 1x príruha Š = 309 H = 119 mm, typ D			WST5040300
V = 500 Š = 500 H = 210 mm / 1x príruha Š = 409 H = 96 mm, typ E			WST5050210
V = 500 Š = 500 H = 300 mm / 1x príruha Š = 409 H = 96 mm, typ E			WST5050300
V = 600 Š = 400 H = 155 mm / 1x príruha Š = 300 H = 60 mm, typ C			WST6040150
V = 600 Š = 400 H = 210 mm / 1x príruha Š = 309 H = 119 mm, typ D			WST6040210
V = 600 Š = 400 H = 260 mm / 1x príruha Š = 309 H = 119 mm, typ D			WST6040260
V = 600 Š = 400 H = 300 mm / 1x príruha Š = 309 H = 119 mm, typ D			WST6040300
V = 600 Š = 500 H = 155 mm / 1x príruha Š = 300 H = 60 mm, typ C			WST6050150
V = 600 Š = 500 H = 210 mm / 1x príruha Š = 409 H = 96 mm, typ E			WST6050210
V = 600 Š = 500 H = 260 mm / 1x príruha Š = 409 H = 96 mm, typ E			WST6050260
V = 600 Š = 500 H = 300 mm / 1x príruha Š = 409 H = 96 mm, typ E			WST6050300
V = 600 Š = 600 H = 210 mm / 1x príruha Š = 505 H = 119 mm, typ F			WST6060210
V = 600 Š = 600 H = 300 mm / 1x príruha Š = 505 H = 119 mm, typ F			WST6060300
V = 600 Š = 600 H = 400 mm / 1x príruha Š = 505 H = 119 mm, typ F			WST6060400
V = 600 Š = 800 H = 300 mm / 2x príruha Š = 309 H = 119 mm, typ D			WST6080300
V = 700 Š = 500 H = 210 mm / 1x príruha Š = 409 H = 96 mm, typ E			WST7050210
V = 700 Š = 500 H = 260 mm / 1x príruha Š = 409 H = 96 mm, typ E			WST7050260
V = 800 Š = 400 H = 300 mm / 1x príruha Š = 309 H = 119 mm, typ D			WST8040300
V = 800 Š = 600 H = 210 mm / 1x príruha Š = 505 H = 119 mm, typ F			WST8060210
V = 800 Š = 600 H = 260 mm / 1x príruha Š = 505 H = 119 mm, typ F			WST8060260
V = 800 Š = 600 H = 300 mm / 1x príruha Š = 505 H = 119 mm, typ F			WST8060300
V = 800 Š = 600 H = 400 mm / 1x príruha Š = 505 H = 119 mm, typ F			WST8060400
V = 800 Š = 800 H = 210 mm / 2x príruha Š = 309 H = 119 mm, typ D			WST8080210
V = 800 Š = 800 H = 300 mm / 2x príruha Š = 309 H = 119 mm, typ D			WST8080300
V = 800 Š = 800 H = 400 mm / 2x príruha Š = 309 H = 119 mm, typ D			WST8080400
V = 1000 Š = 600 H = 260 mm / 1x príruha Š = 505 H = 119 mm, typ F			WST1006260
V = 1000 Š = 600 H = 300 mm / 1x príruha Š = 505 H = 119 mm, typ F			WST1006300
V = 1000 Š = 800 H = 260 mm / 2x príruha Š = 309 H = 119 mm, typ D			WST1008260
V = 1000 Š = 800 H = 300 mm / 2x príruha Š = 309 H = 119 mm, typ D			WST1008300
V = 1000 Š = 800 H = 400 mm / 2x príruha Š = 309 H = 119 mm, typ D			WST1008400
V = 1200 Š = 600 H = 300 mm / 1x príruha Š = 505 H = 119 mm, typ F			WST1206300
V = 1200 Š = 800 H = 300 mm / 2x príruha Š = 309 H = 119 mm, typ D			WST1208300
V = 1200 Š = 800 H = 400 mm / 2x príruha Š = 309 H = 119 mm, typ D			WST1208400

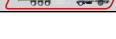
▀ Nástenné skrine oceloplechové WST

POPIS	DOSTUPNOST	STORE	OBJ. ČÍSLO
Nástenné skrine oceloplechové dvojkrídlové, RAL7035 (VxŠxH)			
V = 600 Š = 800 H = 300 mm / 2x příruba Š = 309 H = 119 mm, typ D			WST6080302
V = 800 Š = 1200 H = 300 mm / 2x příruba Š = 505 H = 119 mm, typ F			WST8012302
V = 800 Š = 1200 H = 400 mm / 2x příruba Š = 505 H = 119 mm, typ F			WST8012402
V = 1000 Š = 1000 H = 300 mm / 2x příruba Š = 409 H = 96 mm, typ E			WST1010302
V = 1200 Š = 1000 H = 300 mm / 2x příruba Š = 409 H = 96 mm, typ E			WST1210302
V = 1200 Š = 1200 H = 300 mm / 2x příruba Š = 505 H = 119 mm, typ F			WST1212302
V = 1200 Š = 1200 H = 400 mm / 2x příruba Š = 505 H = 119 mm, typ F			WST1212402
V = 1400 Š = 1000 H = 300 mm / 2x příruba Š = 409 H = 96 mm, typ E			WST1410302
Nástenné skrine oceloplechové jednokřídlové s presklenými dverami, bez MP, RAL7035 (VxŠxH)			
V = 600 Š = 500 H = 300 mm / 1x příruba Š = 409 H = 96 mm, typ E			WST6050305
V = 800 Š = 600 H = 300 mm / 1x příruba Š = 505 H = 119 mm, typ F			WST8060305
Nástenné skrine oceloplechové jednokřídlové, bez MP, RAL7035 (VxŠxH)			
V = 600 Š = 400 H = 210 mm / 1x příruba Š = 309 H = 119 mm, typ D			WST6040211
V = 800 Š = 600 H = 210 mm / 1x příruba Š = 505 H = 119 mm, typ F			WST8060211



Odber do 24 hodin



Okamžite k odberu v predajni!

Inštalčné vložky



WSTIE6040

Schrack-Info

- pre montáž radových prístrojov na lištu, vzdialenosť medzi lištami pre WSTIE5040/WSTIE7050 je 120 mm, pre WSTIE6040/WSTIE6060/WSTIE8060 je 150 mm
- použiteľná hĺbka medzi dverami vložky a dverami skrine je 50 – 35 mm
- materiál: vnútorné dvere a profil z plechu 1,5 mm
- povrchová úprava: striekané práškovou farbou RAL7035 (svetlo šedá)
- výrezy majú výšku 45 mm

POPIS	DOSTUPNOSŤ	STORE	OBJ. ČÍSLO
Inštalčná vložka 3-radová, 3 x 14TE, pre WST V = 500 mm Š = 400 mm, s montážnymi lištami			WSTIE5040P
Inštalčná vložka 3-radová, 3 x 14TE, pre WST V = 600 mm Š = 400 mm, s montážnymi lištami			WSTIE6040P
Inštalčná vložka 3-radová, 3 x 25TE, pre WST V = 600 mm Š = 600 mm, s montážnymi lištami			WSTIE6060P
Inštalčná vložka 4-radová, 4 x 19TE, pre WST V = 700 mm Š = 500 mm, s montážnymi lištami			WSTIE7050P
Inštalčná vložka 4-radová, 4 x 25TE, pre WST V = 800 mm Š = 600 mm, s montážnymi lištami			WSTIE8060P

Ventilačné príruby



WSTVF002

Schrack-Info

- príruby s otvormi pre ventiláciu skrine, výška 5 mm
- materiál: plech 1,4 mm
- povrchová úprava: striekané práškovou farbou RAL7035 (svetlo šedá)
- stupeň kyrtia IP23, na spodku alebo vertikálne
- balenie: 1 ks bez tesnenia

POPIS	DOSTUPNOSŤ	STORE	OBJ. ČÍSLO
Príruba typ D, Š = 309 H = 119 mm			WSTVF001
Príruba typ E, Š = 409 H = 96 mm			WSTVF002
Príruba typ F, Š = 505 H = 119 mm			WSTVF003

Príruby pre káble

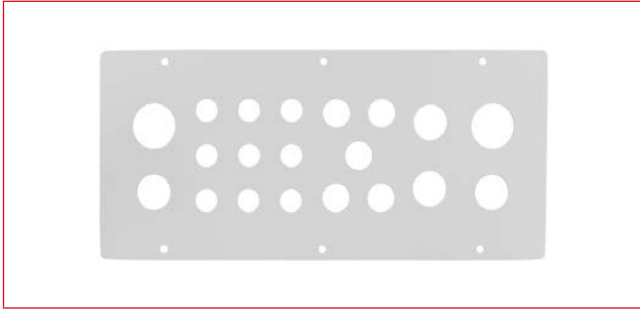

WSTFA0D1

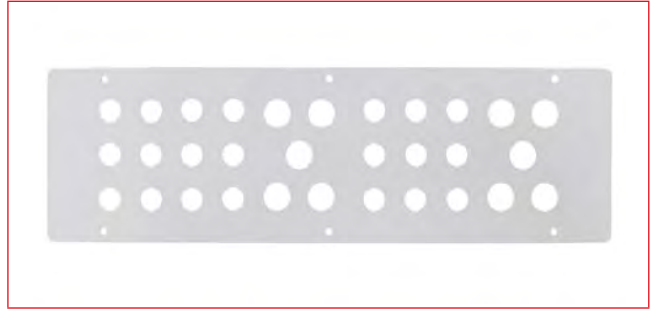

WSTFA0E3

Schrack-Info

- príruby s predlisovanými otvormi a záslepkami
- materiál: plech 1,4 mm
- povrchová úprava: striekané práškovou farbou RAL7035 (svetlo šedá)
- balenie: 1 ks s tesnením

POPIS	DOSTUPNOSŤ	STORE	OBJ. ČÍSLO
Príruba typ A, Š = 192 H = 62 mm – bez otvorov, plná, štandardná			WSTBFA0
Príruba typ B, Š = 209 H = 119 mm – bez otvorov, plná, štandardná			WSTBFA0B
Príruba typ B, Š = 209 H = 119 mm – s 4 x M16, 3 x M20, so záslepkami			WSTFA0B1
Príruba typ B, Š = 209 H = 119 mm – s 4 x M16, 5 x M20, 2 x M25, 2 x M32, so záslepkami			WSTFA0B2
Príruba typ B, Š = 209 H = 119 mm – s 12 x M16, 1 x M25, 1 x M32, so záslepkami			WSTFA0B3
Príruba typ C, Š = 300 H = 60 mm – bez otvorov, plná, štandardná			WSTBFA0C
Príruba typ C, Š = 300 H = 62 mm – s 6 x M16, 3 x M20, 1 x M25, so záslepkami			WSTFA0C1
Príruba typ D, Š = 309 H = 119 mm – bez otvorov, plná, štandardná			WSTBFA0D
Príruba typ D, Š = 309 H = 119 mm – s 9 x M16, 5 x M20, 4 x M25, 2 x M32, so záslepkami			WSTFA0D1
Príruba typ D, Š = 309 H = 119 mm – s 21 x M16, 1 x M25, 1 x M32, so záslepkami			WSTFA0D2
Príruba typ E, Š = 409 H = 96 mm – bez otvorov, plná, štandardná			WSTBFA0E
Príruba typ E, Š = 409 H = 96 mm – s 9 x M16, 4 x M20, 1 x M25, so záslepkami			WSTFA0E1
Príruba typ E, Š = 409 H = 96 mm – s 18 x M16, 5 x M20, 4 x M25, 2 x M32, so záslepkami			WSTFA0E2
Príruba typ E, Š = 409 H = 96 mm – s 21 x M16, 10 x M20, so záslepkami			WSTFA0E3
Príruba typ F, Š = 505 H = 119 mm – bez otvorov, plná, štandardná			WSTBFA0F
Príruba typ F, Š = 505 H = 119 mm – s 27 x M16, 5 x M20, 4 x M25, 2 x M32, so záslepkami			WSTFA0F1
Príruba typ F, Š = 505 H = 119 mm – s 18 x M16, 14 x M20, 3 x M25, 1 x M32, so záslepkami			WSTFA0F2

Adaptéry pre príruby



WSTVB02

Schrack-Info

- Adaptéry pre plastové príruby typ I a II (pozri kapitolu na strane 12)
- materiál: plech 1,4 mm
- povrchová úprava: striekané práškovou farbou RAL7035 (svetlo šedá)
- balenie: 1 ks bez tesnenia

POPIS	DOSTUPNOSŤ	STORE	OBJ. ČÍSLO
Príruba typ B, Š = 209 H = 119 mm			WSTVB01
Príruba typ D, Š = 309 H = 119 mm			WSTVB02
Príruba typ E, Š = 409 H = 96 mm			WSTVB03
Príruba typ F, Š = 505 H = 119 mm			WSTVB04



Odber do 24 hodín



Okamžite k odberu v predajni!

Príruby pre adaptéry



IG712222



IG712516

Schrack-Info

- príruby pre zavedenie káblov a rúrok
- montujú sa priamo na adaptér WSTVBF (veľkosť I na WSTVBF01, veľkosť II na WSTVBF02, WSTVBF03, WSTVBF04)
- materiál: rôzne polyméry, zosilnené oceľovou doskou
- bezhalogénové a odolné UV žiareniu
- stupeň krytia: IP65
- povrch: farba RAL7035
- balenie: 1 ks s montážnym príslušenstvom

POPIS	DOSTUPNOSŤ	STORE	OBJ. ČÍSLO
Príruba veľkosť I – bez otvoru			IG712100
Príruba veľkosť I – 4 x PG16			IG712102
Príruba veľkosť II – bez otvoru			IG712200
Príruba veľkosť II – 12 x PG16			IG712205
Príruba veľkosť II – 4 x PG21 + 6 x PG16			IG712208
Príruba veľkosť II – 2 x M20 + 5 x M25/16			IG712211
Príruba veľkosť II – 13 x PG16			IG712222
Príruba veľkosť II – 4 x PG11/21 + 7 x PG16			IG712223
Káblový vývod veľkosť II, 1 x 45 – 60mm			IG712512
Káblový vývod veľkosť II, 2 x 45 – 60 mm			IG712516

Striešky proti dažďu



WSTD1021

Schrack-Info

- Pre montáž skrine vo vonkajšom prostredí. Strieška má sklon dopredu. Montáž striešky je potrebné vykonať ešte pred namontovaním skrine na stenu.
- rozmery skrine sa zvýšia o: V = 48 mm, H = 20 mm, Š = 20 mm
- materiál: plech 1,5 mm
- povrchová úprava: striekané práškovou farbou RAL7035
- balenie: 1 ks s montážnou súpravou

POPIS	DOSTUPNOSŤ	STORE	OBJ. ČÍSLO
Strieška proti dažďu Š = 410 H = 217 mm			WSTD4021
Strieška proti dažďu Š = 605 H = 264 mm			WSTD6026

Dverný spínač

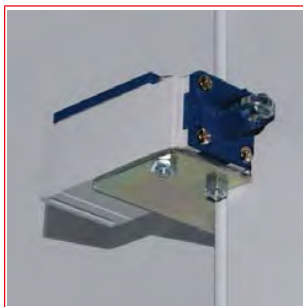

WSTD SW01

Schrack-Info

- Pre zapínanie elektrických súčastí skrine (napr. svetidlo) alebo signalizáciu a alarm.
Káblový vstup M20.
- Spínacia schopnosť: 6 A/230 V
- Prevádzková teplota: -30 °C až +80 °C
- balenie: 1 ks s montážnou súpravou

POPIS	DOSTUPNOSŤ	STORE	OBJ. ČÍSLO
Dverný spínač, pre všetky veľkosti WST			WSTD SW01

Aretácia dvier WST



WSTD STP2

Schrack-Info

- vhodné pre skrine od výšky 300 mm, uhol otvorenia 90° až 110°. Montuje sa na rám dvier.
- balenie: 1 ks s montážnou súpravou

POPIS	DOSTUPNOSŤ	STORE	OBJ. ČÍSLO
Aretácia dvier, pre všetky veľkosti WST, od výšky skrine 300 mm			WSTD STP2



Odber do 24 hodín



Okamžite k odberu v predajni!

Zámky, vložky a kľuky



WSTS3532



IU001903



DV900333



WSTL3532



DV903532

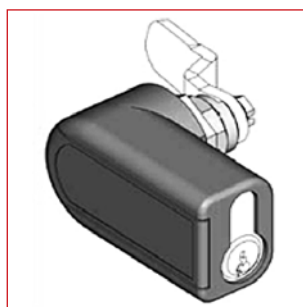

IU001925

Schrack-Info

- rôzne typy zámkov a vložiek na výmenu štandardného zámku
- polcylindrický zámok s pružinou (napr. DV900333 a IU001906) sú kompatibilné s kľukou mini
- balenie: 1 ks

POPIS	DOSTUPNOSŤ	STORE	OBJ. ČÍSLO
Výklopné rukoväte mini so zámkovou vložkou			
Výklopná rukoväť mini, s vložkou 5 mm dvojkrídlová			WSTS3532
Výklopná rukoväť mini, s vložkou 8 mm štvorhran			WSTS3525
Výklopná rukoväť mini, s vložkou 9 mm trojhran			WSTS3529
Výklopná rukoväť mini, s vložkou polcylindrickou 5333			WSTS5333
Kľuky bez zámkovej vložky			
Kľučka pre polcylindrický zámok, na zmenu z WSTL3532			IU001925
Výklopná kľučka pre polcylindrickú vložku 1125-U186			IU001903
Uzamykacie vložky pre výklopné kľuky			
Vložka zámku EK 333 s jedným kľúčom			DV900333
Polcylindrická vložka 5333 pre výklopnú rukoväť			DV905333
Vložka zámku plastová štandardná			
Vložka zámku dvojkrídlová 5 mm, štandardná			WSTL3532
Vložky zámku plastové náhradné			
Vložka dvojkrídlová 5 mm			WSTL3535
Vložka zámku štvorhran 8 mm			WSTL3525
Vložka zámku trojhran 9 mm			WSTL3529
Kľúče			
Kľúč 5 mm dvojkrídlový			DV903532
Kľúč 8 mm štvorhranný			DV903525
Kľúč 9 mm trojhranný			DV903529
Kľúč k zámku DV900333			DV900334
Kľúč 5333 pre polcylindrickú vložku DV905333			DV905334

■ Sústavy pre montáž na stenu



WSTWB004

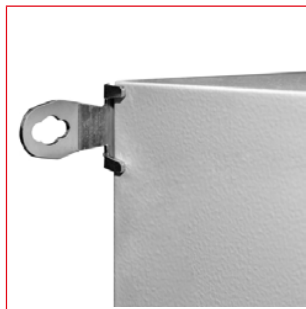

WSTWB004

■ Schrack-Info

- štyri alebo šesť (od výšky 1 000 mm) držiakov so skrutkami a tesnením
- držiaky na rohoch môžu byť otočené do strany alebo nahor/nadol

POPIS	DOSTUPNOSŤ	STORE	OBJ. ČÍSLO
Sústava pre montáž skrine WST na stenu, pre šírky do 800 mm, balenie 4 ks			WSTWB004
Sústava pre montáž skrine WST na stenu, pre šírky od 1 000 mm, balenie 6 ks			WSTWB006

■ Uzemňovací vodič, plochý spleťaný



WSTCUF260

■ Schrack-Info

- pre uzemnenie medzi dvere a rám skrine

POPIS	DOSTUPNOSŤ	STORE	OBJ. ČÍSLO
Uzemňovací vodič, plochý spleťaný, dĺžka 260 mm, bez izolácie			WSTCUF260



Odber do 24 hodín



Okamžite k odberu v predajni!

KONTAKTY

CENTRÁLA

SCHRACK TECHNIK GMBH

Seybelgasse 13
AT-1230 Wien
Tel: +430 1 866 85-5900
Fax: +430 1 866 85-98800
E-Mail: info@schrack.at

SLOVENSKÁ REPUBLIKA

SCHRACK TECHNIK S.R.O.

Ivanská cesta 10/C
821 04 Bratislava
Tel: +421 (0)2 49 10 8101
Fax: +421 (0)2 49 10 8199
E-Mail: info@schrack.sk

SCHRACK STORE Martin

Komenského 18/A
036 01 Martin
Tel: +421(0)43 40 11 811
Fax: +421(0)43 40 11 898
Email: martin@schrack.sk

SCHRACK STORE Košice

Staničná 2
040 11 Košice
Tel: +421(0)55 671 23 12
Fax: +421(0)55 671 19 56
Email: kosice@schrack.sk

TECHNICKÁ KANCELÁRIA Nitra

Levická 7
949 01 Nitra
Tel: +421(0)37 653 3156
Fax: +421(0)37 653 3156
Email: nitra@schrack.sk

SCHRACK VO SVETE – DCÉRSKE SPOLOČNOSTI

BELGICKO

SCHRACK TECHNIK B.V.B.A
Twaalfapostelenstraat 14
B-9051 Sint-Denijs-Westrem
Tel: +32 9/384 79 92
Fax: +32 9/384 87 69
E-Mail: info@schrack.be

CHORVÁTSKO

SCHRACK TECHNIK D.O.O.
Zavrtnica 17
HR-10000 Zagreb
Tel: +385 1/605 55 00
Fax: +385 1/605 55 66
E-Mail: schrack@schrack.hr

SRBSKO

SCHRACK TECHNIK D.O.O.
Kumodraska 260
RS-11000 Beograd
Tel: +381/11 309 2600
Fax: +381/11 309 2620
E-Mail: office@schrack.co.rs

MAĎARSKO

SCHRACK TECHNIK KFT.
Vidor u. 5
H-1172 Budapest
Tel: +36 1/253 14 01
Fax: +36 1/253 14 91
E-Mail: schrack@schrack.hu

BOSNA A HERCEGOVINA

SCHRACK TECHNIK BH D.O.O.
Put za aluminijski kombinat bb
BH-88000, Mostar
Tel: +387 / 36 333 666
Fax: +387 / 36 333 667
E-Mail: schrack@schrack.ba

POL'SKO

SCHRACK TECHNIK POLSKA SP.Z.O.O.
ul. Staniewicka 5
PL-03-310 Warszawa
Tel: +48 22/205 31 00
Fax: +48 22/205 31 01
E-Mail: se@schrack.pl

SLOVINSKO

SCHRACK TECHNIK S. R.O.
Pamece 175
SI-2380 Slovenj Gradec
Tel: +386/2 883 92 00
Fax: +386/2 884 34 71
E-Mail: schrack.sg@schrack.si

BULHARSKO

SCHRACK TECHNIK EOOD
Prof. Tsvetan Lazarov 162 Druzhiba - 2
BG-1582 Sofia
Tel: +359/(2) 890 7913
Fax: +359/(2) 890 7930
E-Mail: sofia@schrack.bg

RUMUNSKO

SCHRACK TECHNIK SRL
Str. Simion Barnutiu nr. 15
RO-3700 Oradea
Tel: +40 2/59 435 887
Fax: +40 2/59 412 892
E-Mail: schrack@schrack.ro

ČESKÁ REPUBLIKA

SCHRACK TECHNIK SPOL. SR.O.
Dolnoměcholupská 2
CZ-100 00 Praha 10 - Hostivař
Tel: +420 281 008 246
Fax: +420 281 008 462
Email: objednavky@schrack.cz

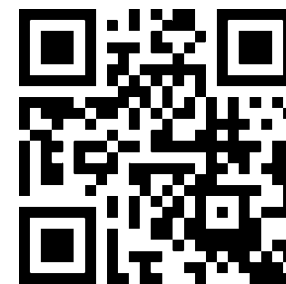

WWW.SCHRACK.SK